

№1

лист $t=8$ - 6,5 м²

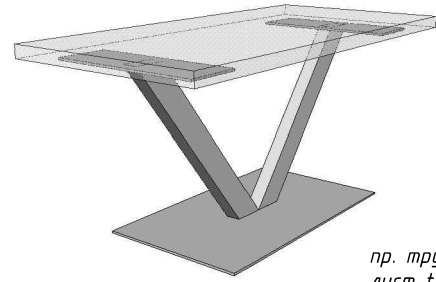

№2

пр. труба 80x60 - 2,3 м.п.
лист $t=8$ - 0,89 м²

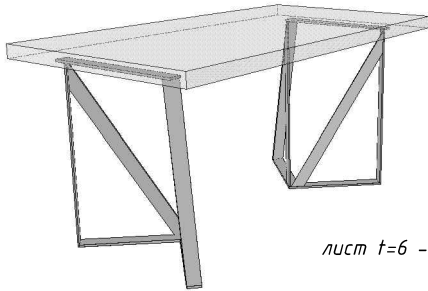

№3

лист $t=6$ - 0.49 м²

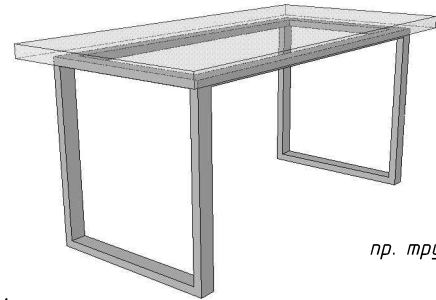

№4

пр. труба 60x30 - 8,1 м.п.

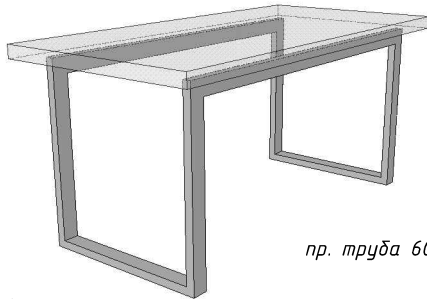

№4.1

пр. труба 60x30 - 6,9 м.п.

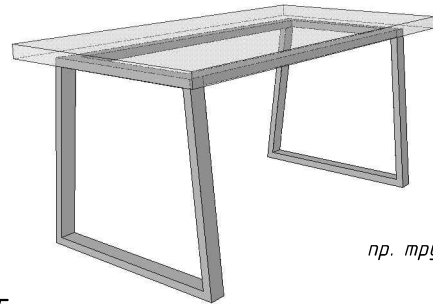

№5

пр. труба 60x30 - 8,2 м.п.

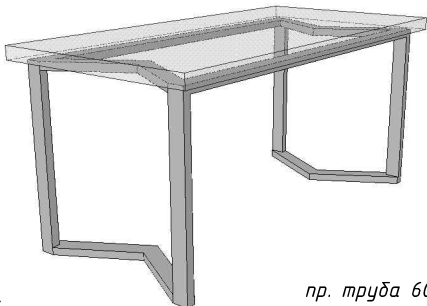

№6

пр. труба 60x30 - 8,7 м.п.

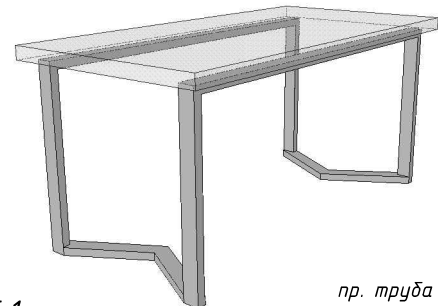

№6.1

пр. труба 60x30 - 7,5 м.п.

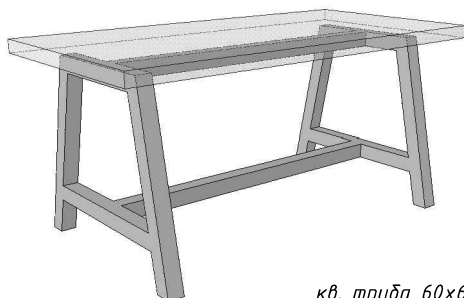

№7

кв. труба 60x60 - 7,7 м.п.

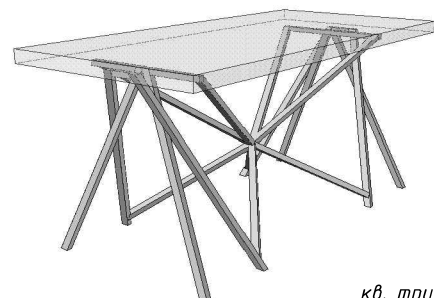

№8

кв. труба 25x25 - 12,9 м.п.

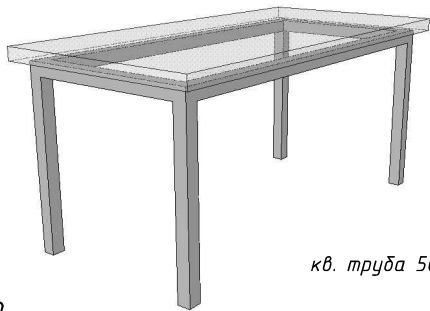

№ 9

кв. труба 50x50 - 7,14 м.п.

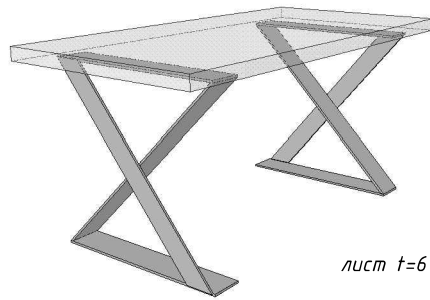

№ 10

лист t=6 - 0,75 м²

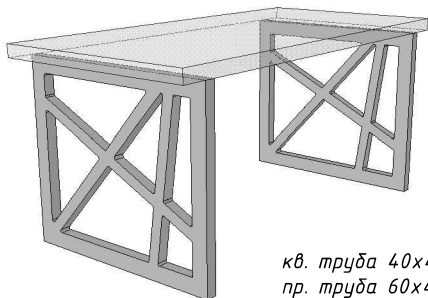

№ 11

кв. труба 40x40 - 2,94 м.п.
пр. труба 60x40 - 4,8 м.п.

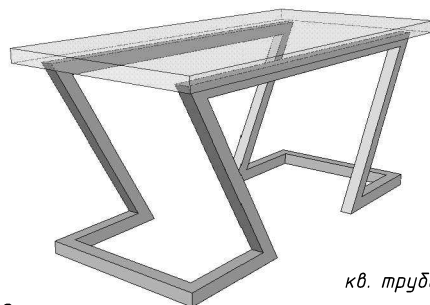

№ 12

кв. труба 50x50 - 8,97 м.п.

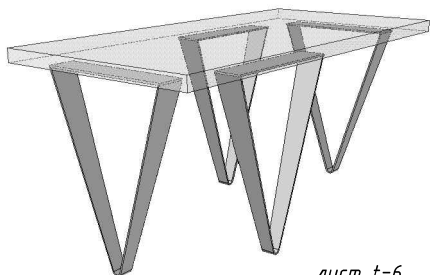

№ 13

лист t=6 - 0,67 м²

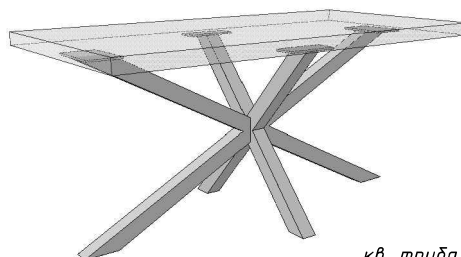

№ 14

кв. труба 60x60 - 7,1 м.п.
лист t=6 - 0,89 м²

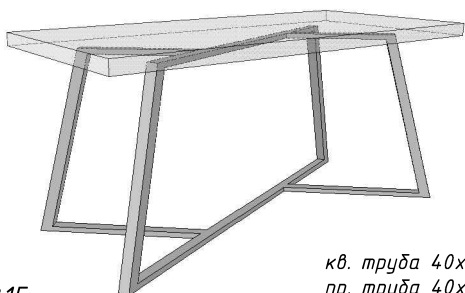

№ 15

кв. труба 40x40 - 2,87 м.п.
пр. труба 40x20 - 5,3 м.п.

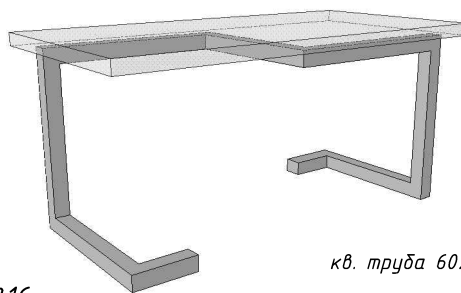

№ 16

кв. труба 60x60 - 5,23 м.п.

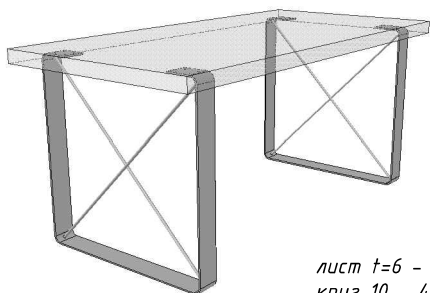

№ 17

лист t=6 - 0,382 м²
круг 10 - 4,0 м.п.

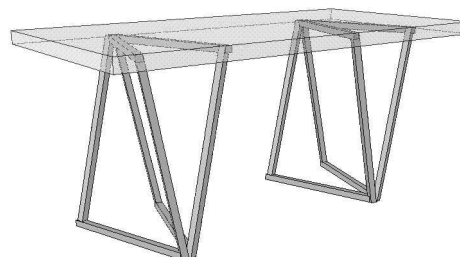

№ 18

кв. труба 25x25 - 9,8 м.п.

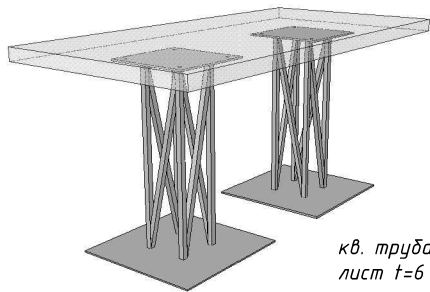

№19

кв. труба 20x20 - 11,12 м.п.
лист t=6 - 0,75 м²

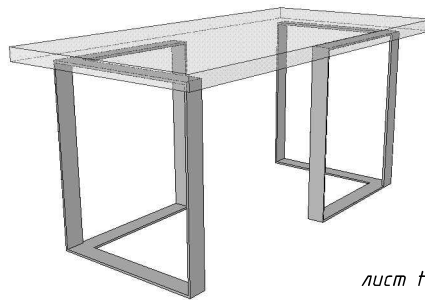

№20

лист t=8 - 0,63 м²

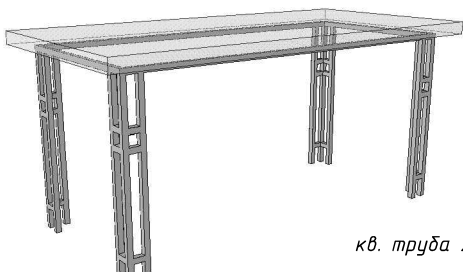

№21

кв. труба 20x20 - 13,9 м.п.

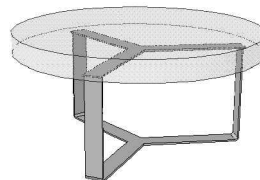

№22

лист t=8 - 0,63 м²

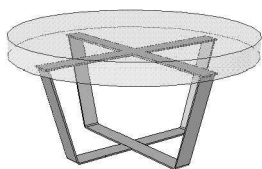

№23

лист t=6 - 0,34 м²

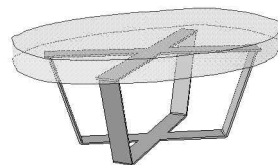

№23.1

лист t=6 - 0,34 м²

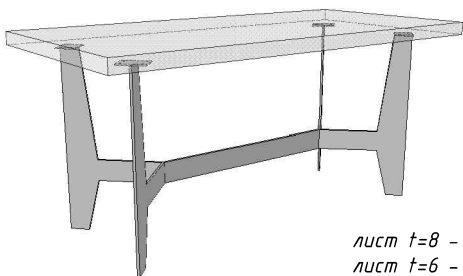

№24

лист t=8 - 0,43 м²
лист t=6 - 0,19 м²

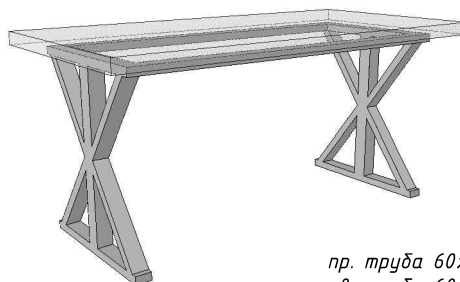

№25

пр. труба 60x30 - 8,7 м.п.
кв. труба 60x60 - 1,3 м.п.

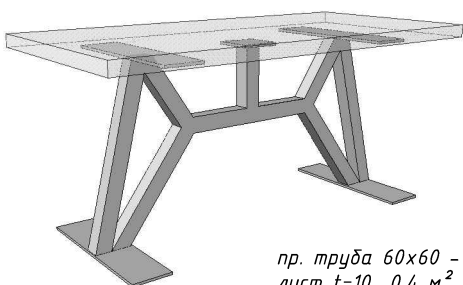

№26

пр. труба 60x60 - 3,99 м.п.
лист t=10 0,4 м²

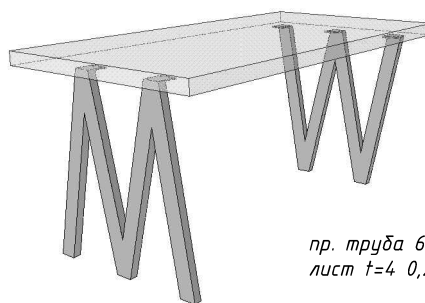

№27

пр. труба 60x30 - 5,5 м.п.
лист t=4 0,24 м²

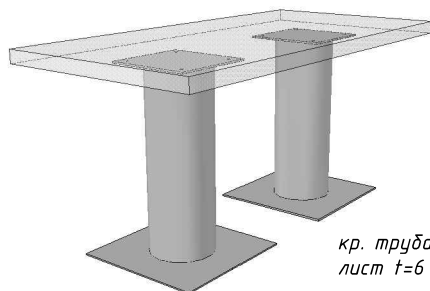

№28

кр. труба Φ 250 - 1,4 м.п.
лист t=6 - 0,75 м²

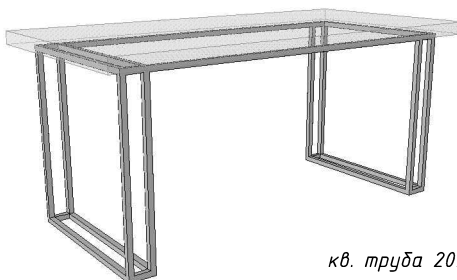

№29

кв. труба 20x20 - 13,3 м.п.